

صفحة البيانات

صمامات تنفيس الحاويات لتخزين الضخمة

سلسلة Opti-flow 380 (بتحميل الأوزان) صمامات تخفيف الضغط / التفريغ



380

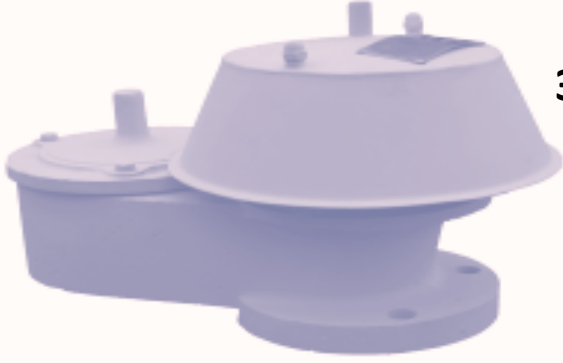

الاستخدام

تقديم Motherwell Tank Protection (أو MTP اختصارًا) سلسلة Opti-flow 380 من صمامات تخفيف الضغط / التفريغ ذات الأداء المباشر، أو صمامات التنفيس التي تعد نوعًا خاصًا من صمامات التخفيف المصممة خصيصًا لحماية الحاويات.

تشتمل المجموعة 380 على صمامات تخفيف الضغط / التفريغ الخاصة بالضغط فقط أو بالتفريغ فقط أو الجامعة بين الاثنين، وكل تلك الأنواع متاحة بمناقد مبربوطة أو بخاصية التنفيس في الجو. الصمامات متوافقة مع توجيهات ATEX الأوروبية، حيثما انطبق.

تستخدم صمامات سلسلة MTP 380 بكثافة في حاويات التخزين الضخمة، بما في ذلك حاويات النفط ذات السقف العائم. تحول الصمامات دون تراكم الضغط المفرط أو الفراغ المفرط الذي قد يؤدي إلى عدم الاتزان في النظام أو الإضرار بحاوية التخزين.

صمامات سلسلة MTP 380 من تصنيع MTP في مصنعها بالمملكة المتحدة وفق معايير الجودة الصارمة، يعززها في ذلك خبرة تزيد عن 40 عامًا. المقاسات تتراوح بين 2 بوصة (50 مم) إلى 12 بوصة (300 مم).

المزايا

- تتيح تقنية Opti-flow تدفقًا غازيًا مرتفعًا مع مقياس صمام مدمج.
- تعدد المقاسات والمواد بما يناسب مجموعة كبيرة ومتنوعة من الاستخدامات.
- تعدد مستويات ضبط الضغط والتفريغ لتوفير أقصى حماية للحاوية مع ضمان فقدان أقل قدر من الغاز.
- خدمة قياس الصمامات مجانًا للمساعدة في الوصول بأداء الصمام للمستوى الأمثل ومثالية التكلفة.

مبدأ التشغيل

تمتاز صمامات Opti-flow من MTP بهيكل مصبوب به إمكانية الربط بالفلاشة على حاوية التخزين. يحمي غطاء التنفيس منفذ إخراج الضغط، كما أن المنتج مزود بغطاء شبكي للحبولة دون دخول الأجسام الغريبة في الصمامات عند التنفيس. تتاح أيضًا طرازات ذات أنابيب من كل منتجات سلسلة.

يشتمل جانب الضغط والتفريغ من الصمام على غطاء وعازل مجمع يرتكز على سداة حلقة على شكل دائرة لمنع التسرب (تم إخضاع المنتج لاختبار التسرب وفق المعيار API2521). يمكن فك الحلقة الدائرية ومعالجة أرضية الصمام بالتسطيح، لإنتاج سطح معدني على معدن عند اللزوم.

يدفع وزن الغطاء العازل في مواجهة الأرضية للإبقاء على إغلاقه. عندما يزيد الضغط أو الفراغ، يرتفع الغطاء والعازل، فيتدفق الهواء / الغاز.

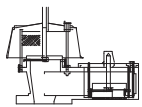
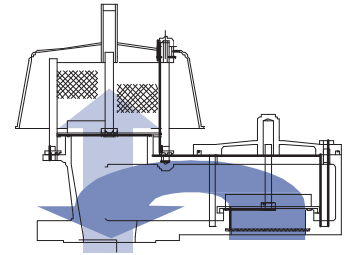

380

تنفيس الضغط إلى موضع تخفيف الفراغ الجوي من المحيط

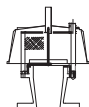

381

تنفيس الضغط إلى الفراغ الجوي

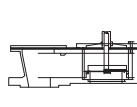

382

تخفيف الهواء من النطاق الجوي

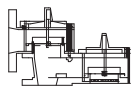

383

تنفيس الضغط إلى موضع تخفيف الفراغ ذي الخط المغلق من الفراغ الجوي

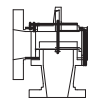

384

تخفيف الضغط إلى الخط المغلق

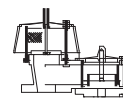

385

تنفيس الضغط إلى موضع تخفيف الفراغ الجوي من الخط المغلق

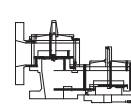

386

تنفيس الضغط إلى موضع تخفيف الفراغ ذي الخط المغلق من الخط المغلق

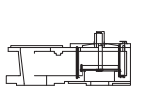

387

تخفيف الفراغ من الخط المغلق

المواصفات صمامات سلسلة Opti-flow 380 لتنقيس الضغط والهواء الفراغي

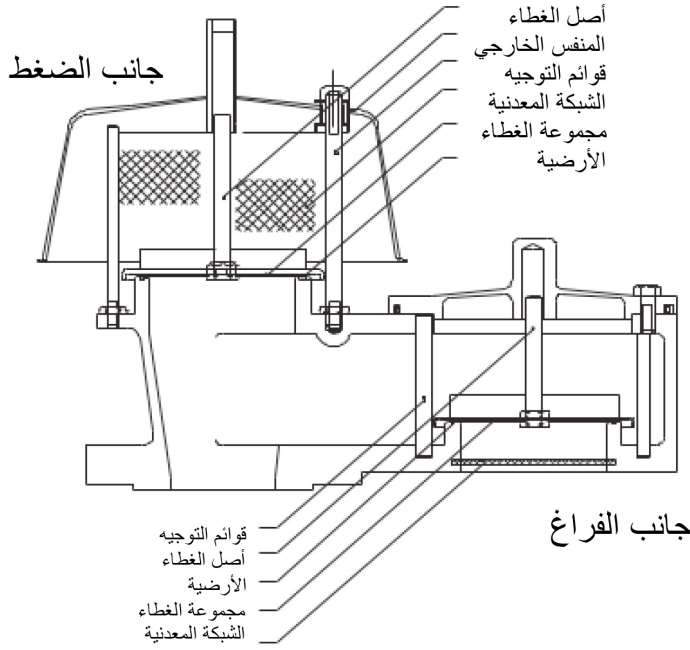

الوصف العام
الاستخدام

الخصائص المادية

380	صمامات تخفيف التفريغ والضغط من سلسلة MTP Opti-flow 380، صمامات تنقيس الحاويات، حاويات التخزين الضخمة، والحاويات الكيميائية، وأنظمة خطوط أنابيب الغاز منخفضة الضغط، وخزانات التسخين، وحاملات الغاز
2 بوصات 3 بوصات 4 بوصات 6 بوصات 8 بوصات	الطرز المقاسات
بوصات 10 بوصات 12 بوصات	وصلة التشغيل
1. ANSI 150# (معياري)	المواد
2. PN16	
3. خاص (حفر الفلانشة حسب المطلوب)	
1. الألمنيوم	
2. الحديد المصبوب	
3. الفولاذ الكربوني	
4. الفولاذ المقاوم للصدأ	
5. خاص (متاح حسب الطلب)	
1. الفولاذ المقاوم للصدأ	الغطاء
2. الألمنيوم	
3. خاص (متاح حسب الطلب)	
1. PTFE	السدادات الحلقية الدائرية
2. مطاط النيتريل	
3. مطاط الفيتون	
4. خاص (متاح حسب الطلب)	
التدفق المنخفض 0.865 دبلو جي (2.15 م بار)	قيم تنقيس الضغط / تفريغ الهواء
التدفق المرتفع إلى 30 دبلو جي (75 م بار)	صمامات الوزن الثابت

العملية

كود الطلب

الطرز المقاس ووصلة التشغيل المادة الحافة السدادة العازل (+القيم)
مثال: 380-04-13111 (سلسلة 380، وصلة ANSI 150# 4 بوصة، هيكل من الفولاذ الكربوني، حافة من الفولاذ المقاوم للصدأ، حلقات دائرية من مطاط PTFE وعازل PTFE)
أخذ مقاس الصمام بأسلوب محسوب وصولاً إلى API 2000، اتصل بنا على الأرقام المبينة أدناه.
تقدم MTP خدمات الدعم الشاملة لقطع الغيار، بالإضافة إلى خدمة فحص الصمامات مجاناً طوال مدة الضمان وبرامج وقائية للصيانة على أيدي فنيين مدربين على المنتجات لصيانة منتجات MTP وغير ذلك من الصمامات والتركيبات من العلامات التجارية الأخرى.

أخذ مقاس الصمام والصيانة مجاناً
الدعم اللاحق على البيع



FM22144



INVESTOR IN PEOPLE

Motherwell Tank Protection

St Michaels Road

Lea Green Ind Est

St Helens

Merseyside

إنجلترا WA9 4WZ

الهاتف: +44 1744 815211

الفاكس: +44 1744 814497

sales@motherwelltankprotection.co.uk

www.motherwelltankprotection.co.uk